



樹脂製角型スリーブキャップ
PC75BW・100BW
PC75CW・100CW
取扱説明書



販売店・工事店様用

お客様用

このたびは、スリーブキャップをお買い上げいただき、まことにありがとうございます。この製品は、室内側のダクト端末部に装着するものです。取付工事を始める前に必ずこの取扱説明書をよくお読みになり、正しく安全に取り付けてください。また、取付工事終了後はこの取扱説明書をお使いになる方へ必ずお渡しください。

安全上のご注意

- 商品ご使用の際は安全上のご注意をよくお読みの上、正しくお使いください。
- ここに示した注意事項は安全上重要です。記載事項を必ずお守りください。
- 次にかかげる表示は、他の人への危害や財産への損害を未然に防止するための表示ですので必ずお守りください。

 注意	この表示を無視して誤った取り扱いをすると、人が負傷したり、物的損害の発生が想定される内容を示します ※物的損害とは、家屋・財産・ペット等に関わる拡大損害をさします
	してはいけないこと<禁止>を示します
	必ずすること<強制>を示します

注意



取付注意

本製品は、十分強度のあるところに確実に取り付けてください。
(落下によりケガをする恐れがあります)



取扱注意

本製品に手や足をかけたり、物をぶらさげたりしないでください。
(破損・落下によりケガをする恐れがあります)



手袋をする

取り付け・お手入れの際は、必ず厚手の手袋を着用してください。
(製品の角でケガをすることがあります)

■規格

□型 式	PC75BW	PC75CW	PC100BW	PC100CW
□本 体 材 質	ASA樹脂			
□差 込 部 材 質	PS樹脂	ASA樹脂		
□表面処理(カラー)	クールホワイト			
□推奨塩ビパイプ	SU75・VP75		SU100・VP100	



※写真はPC75BWタイプ

■お願い・使用上のご注意

- ◇お取り扱いには十分注意し、本体の破損・変形のないようにしてください。
- ◇お手入れの際は、中性洗剤を浸した布で汚れを拭き取り、洗剤分が残らないように乾いた布でよく拭き取ってください。

■施工上のご注意

- ◇取付ダクトは、ねじれ・変形のないこと、また壁仕上り面まで施工されていることを予めご確認ください。
- ◇本製品を取り付ける前に、必ずダクト内の清掃を行ってください。

■推奨施工方法 <PC100BW・PC75CW・PC100CW>

「PC100BW・PC75CW・PC100CW」は配管カバーを使用する時のために2分割構造になっております

1. 製品本体から差込部分を取り外してください。
2. 差込部分をダクトへ水平に差し込んでください。(PC100BWは上下を確認)
 ※製品が十分に固定されない場合は、差込部額縁裏側または差込部外周に接着剤等を塗布してからダクトへ差し込んでください。
 ※差込みがダクトに届かない場合は、ジョイントパイプで差込みを延長してください。
3. フェイス部上下を確認し、差込部へ差し込んでください。
 (フェイス部は取り付け後、フェイス部額縁部をつかみ左右にひねる事で角度を微調整することが出来ます)

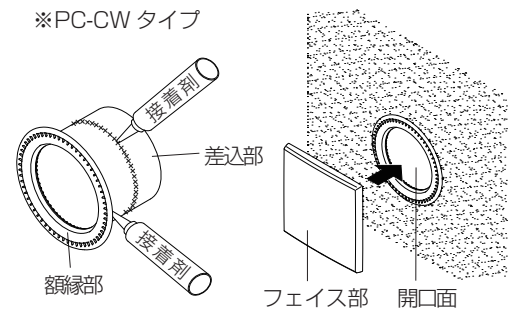
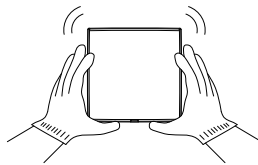

<フェイス部取り外し方法>

マイナスドライバー等を下部の溝に入れ、手前側に起こすことでフェイス部が浮き上がりますので、フェイス部をつかみ取り外してください。

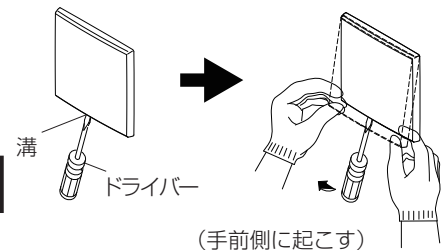

⚠ 注意

壁面とフェイス部は接着剤等で固定しないでください(フェイス部が外せなくなります)

■推奨施工方法 <PC75BW >

「PC75BW」は配管カバーを使用する時のために3分割構造になっております

※製品構造上、ダクトが無い場所には取り付けが出来ない製品となります。また、配管カバー取付時を考慮し、ボード面の開口は80φ以下としてください。(開口が大きいと差込口とボードに隙間が生じます)

【冷媒配管未施工時】

製品の上下を確認し、本体の額縁部を持ってダクトへ水平に差し込んでください。
 ※製品が十分に固定されない場合は、脱落防止のために差込部外周に接着剤等を塗布してからダクトへ差し込んでください。
 ※差込みがダクトに届かない場合は、ジョイントパイプで差込みを延長してください。

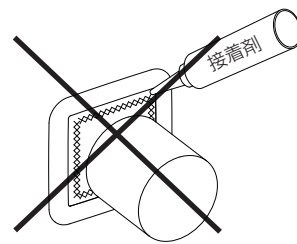

⚠ 注意

壁面と本体額縁部裏側は接着剤等で固定しないでください(配管カバーご使用の際、本体額縁取り外し時に壁紙を破損する恐れがあります)

【冷媒配管施工時】

<配管カバーを使用しない場合>

マイナスドライバー等を下部の溝にかけ中蓋を取り外してください。

<配管カバーを使用する場合>

1. マイナスドライバー等を下部の溝にかけ中蓋を取り外してください。
2. 内筒のツメに指をかけ、手前側に引くと額縁部分を取り外せます。

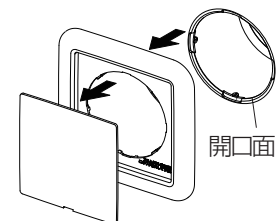
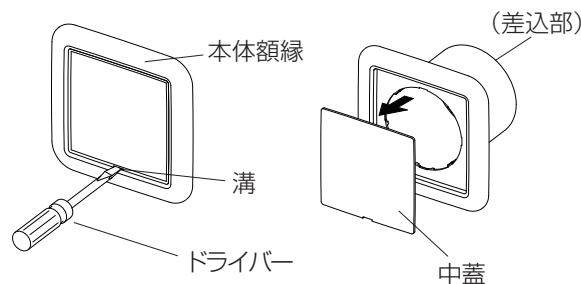

⚠ 注意

壁紙を破損しないよう十分注意してください

■アフターサービス

商品に関するお問い合わせは、お買い求めの販売店または当社までご連絡ください

株式会社 **ユニックス** www.unix-coltd.co.jp



創快 OPEN
空間 AIR
PROJECT

・本社・工場 〒143-8568 東京都大田区城南島2-2-2
 ・東北営業所 〒980-0803 仙台市青葉区国分町3-11-9 アルファオフィスビル802号
 ・名古屋営業所 〒453-0861 名古屋市中村区岩塚本通2-2
 ・大阪営業所 〒538-0042 大阪市鶴見区今津中3-8-11
 ・福岡営業所 〒812-0013 福岡市博多区博多駅東2-5-28 博多借成ビル1012号

Tel 03-3799-1161(代) Fax 03-3799-2411
 Tel 022-721-6292(代) Fax 022-721-6293
 Tel 052-413-5410(代) Fax 052-413-5415
 Tel 06-6969-7551(代) Fax 06-6969-5559
 Tel 092-474-2636(代) Fax 092-474-8773

No.10801C0504-T7