



ステンレス製丸型フード付クーラーキャップ

販売店・工事店様用



SHC-A 取扱説明書

このたびは、丸型フード付クーラーキャップをお買い上げいただき、まことにありがとうございます。この製品は、軒の無い外壁ダクト端末部に装着するもので、エアコン等の冷媒配管を行った後、風雨の侵入を防ぐためのものです。取付工事を始める前に必ずこの取扱説明書をよくお読みになり、正しく安全に取り付けてください。





安全上のご注意

- 商品ご使用の際は安全上のご注意をよくお読みの上、正しくお使いください。
- ここに示した注意事項は安全上重要です。記載事項を必ずお守りください。
- 次にかかげる表示は、他の人への危害や財産への損害を未然に防止するための表示ですので必ずお守りください。

 注意	この表示を無視して誤った取り扱いをすると、人が負傷したり、物的損害の発生が想定される内容を示します ※物的損害とは、家屋・財産・ペット等に関わる拡大損害をさします
---------------------------------------------------------------------------------------------	--------------------------------------------------------------------------------------

	してはいけないこと<禁止>を示します
	必ずすること<強制>を示します

注意

-  **取付注意** 本製品は、十分強度のあるところに確実に取り付けてください。
(落下によりケガをする恐れがあります)
-  **取付注意** 本製品に手や足をかけたり、物をぶらさげたりしないでください。
(破損・落下によりケガをする恐れがあります)
-  **手袋をする** 取り付け・お手入れの際は、必ず厚手の手袋を着用してください。
(板の切り口や角でケガをすることがあります)
-  **取付注意** 開口部に指を入れないでください。
(板の切り口や角でケガをすることがあります)
-  **取付注意** 本製品をガス燃焼設備(給湯器・風呂釜等)に使用しないでください。
(風量不足による不完全燃焼や、塗装等の表面仕上げが剥がれることがあります)

■規格

- 本体材質 : SUS304
- 表面仕上げ : カチオン電着塗装後ポリエステル樹脂焼付塗装 (標準品 : Uシルバー色)

■お願い

- ◇お取り扱いには十分注意し、本体の破損・変形のないようにしてください。
- ◇本製品はタイルの酸洗いや吹付塗装後に設置してください。また、外壁塗料やその他の化学薬品(酸・シンナー等)がかかる恐れがある場合には確実に養生を行ってください。また、養生テープは強粘着性のものを避け養生後は長期間放置しないようにしてください。(塗装の剥がれや腐食の発生原因となります)

《使用上のご注意》

- ◆本製品には耐食性の高い素材を使用しておりますが、塩害(重塩害)地域・工場地帯・金属粉の飛散の恐れがある場所(鉄道付近など)化学薬品を使う場所など地域環境によっては腐食する場合があります。

■施工上のご注意

- ◇本製品の施工前には、取付面の強度をご確認の上、脱落防止対策を必ず行ってください。
- ◇取付ダクトは、ねじれ・変形のないこと、また壁仕上り面まで施工されていることを予めご確認ください。
- ◇本製品を取り付ける前に、必ずダクト内の清掃を行ってください。
- ◇防水処理に使用するシーリング剤は、施工後の経年劣化によるひび割れなどで隙間を生じないためにも、酸化性のものを避け柔軟性を保つものをご使用ください。

■推奨施工方法

【冷媒配管施工前】

- ①本体裏の差込部外周にシーリング剤を塗布してください。
- ②製品の上下を確認しダクトへ水平に差し込んでください。
- ③本体と壁面の隙間にシーリング剤を塗布してください。

口 径	適 合 パ イ プ
75φ	スパイラル管・塩ビ管 SU/VP
100φ	スパイラル管・塩ビ管 SU/VP ※VU 管使用の場合は別途 VU パッキン (別売) をご使用ください

【冷媒配管施工時】

- ①フード縁部のビスをドライバーで外し、フード・遮蔽板・パッキンを一旦取り外してください。
- ②冷媒配管を通し、再度フードを取り付けられる様配管を曲げ加工し、雨水の浸入等が無いように確実にパテを詰めてください。
- ③フードを元のようにビスで確実に取り付けてください。

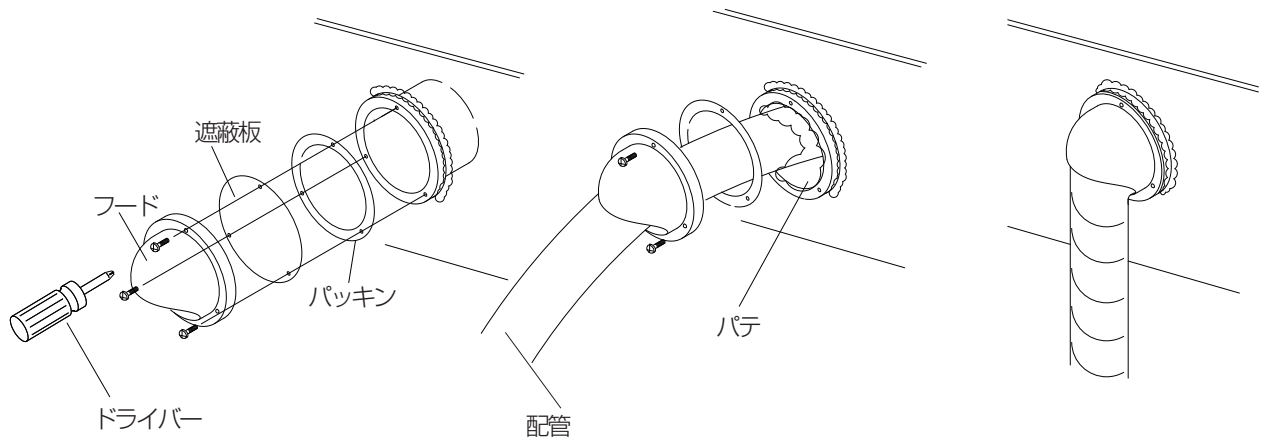

確認！施工後、製品が堅固に取り付いているか必ずご確認ください

●本製品の保証について

本製品の保証期間は、施工引渡し後1年間となります。保証期間中にメーカー責任不良が発生した場合には、無償で修理を保証いたします。なお、無償修理保証の対象外となるものは次の通りです。

(但し、保証については日本国内での設置・使用に限る)

- ・ユーザーが適切な使用、維持管理を行わなかったことによる不具合
- ・この取扱説明書に基づかない施工、また専門業者以外による移動、修理、分解などに起因する不具合
- ・公害・塩害・ガス害（硫化ガス等）、小動物、昆虫などの侵入による故障および損傷
- ・火災・爆発などの事故、天変地異または破壊行為等による不具合
- ・表面仕上げの変質・変色・錆等
- ・設計仕様範囲内の感覚的な現象

●補修用性能部品の最低保有期間

本製品の補修用性能部品の最低保有期間は製造打ち切り後6年です。(補修用性能部品とは商品の機能を維持するために必要な部品です)

■アフターサービス

商品に関するお問い合わせは、お買い求めの販売店または当社までご連絡ください

株式会社 **ユニックス** www.unix-coltd.co.jp



創 快 OPEN
空 間 AIR
PROJECT

・ 本 社 ・ 工 場	〒143-8568 東京都大田区城南島2-2-2	Tel 03-3799-1161(代)	Fax 03-3799-2411
・ 東 北 営 業 所	〒980-0803 仙台市青葉区国分町3-11-9アルファオフィスビル802号	Tel 022-721-6292(代)	Fax 022-721-6293
・ 名 古 屋 営 業 所	〒453-0861 名古屋市中村区岩塚本通2-2	Tel 052-413-5410(代)	Fax 052-413-5415
・ 大 阪 営 業 所	〒538-0042 大阪市鶴見区今津中3-8-11	Tel 06-6969-7551(代)	Fax 06-6969-5559
・ 福 岡 営 業 所	〒812-0013 福岡市博多区博多駅東2-5-28博多借成ビル1012号	Tel 092-474-2636(代)	Fax 092-474-8773

No.20901C1102-T6